

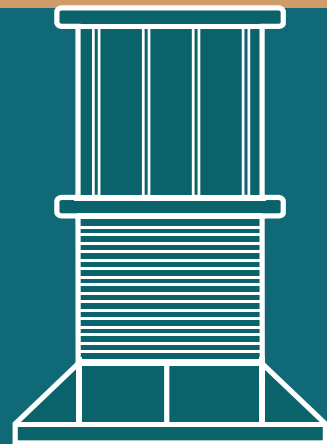

СИСТЕМА ФАЛЬШПОЛОВ И РЕГУЛИРУЕМЫЕ ОПОРЫ



Компания Sayan Group

Группа компаний Sayan Group является российским производителем материалов для создания эксплуатируемых кровель, озеленения и благоустройства. Востребованность нашей продукции на рынке позволяет последовательно и успешно развиваться, насыщая рынок новейшими разработками и уникальными дизайнерскими решениями.

Миссия Sayan Group — современное строительство, осуществляемое в гармонии с окружающей средой. Мы — команда единомышленников, состоящая из квалифицированных ландшафтных архитекторов, строителей, инженеров и экспертов в смежных сферах. Для реализации намеченных планов мы ведем постоянную работу по поиску новых решений, осуществляем контроль качества каждого объекта и элемента.

2



LEVEL

+++
+++

Наша гордость — система, объединяющая все продукты. Запатентованные опоры Level используются при устройстве фальшполов и террас различного назначения: зеленые крыши и сады, смотровые площадки, эксплуатируемые кровли, обустройство летних веранд.



Level



Green Box



Geo Tile



Green Roof



High Garden



Green Cube



Border

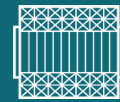

Dry Pipe





Характеристики опор Level

РФ Продукция компании **SayanGroup** производится в **России** на современном заводском оборудовании с применением высококачественных материалов, отвечает всем стандартам качества и имеет соответствующие сертификаты.



Для производства опор Level применяется устойчивый к коррозионному растрескиванию и воздействию агрессивной химической среды, термостойкий материал — **полипропилен**, что позволяет применять опоры в широком температурном диапазоне от -50 до $+100^{\circ}\text{C}$.



Проведенные в **Италии** испытания на прочность показали, что максимально возможная вертикальная нагрузка на одну опору составляет от **500** до **1000** кг и более.



Дополнительно было проведено испытание опор **Level** на морозостойкость при температурах -18°C от -50°C . Результаты показали, что прочность опор не уменьшается при указанных отрицательных температурах.



Преимущества

- + Снижение затрат на проведение работ.
- + Долговечность и устойчивость конструкции к большим нагрузкам и перепадам температур.
- + Покрытие и основание не контактируют, обеспечивая качественный дренаж и аэрацию, что значительно увеличивает срок эксплуатации.
- + Быстрый и простой процесс монтажа системы.
- + Возможность использования различных финишных покрытий.



Комплекты опор

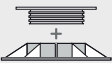
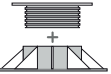
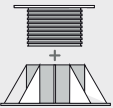
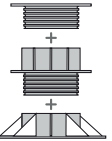

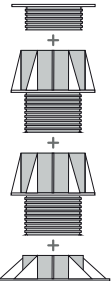
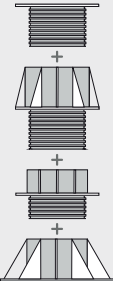
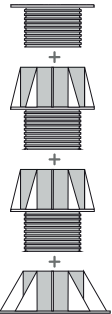
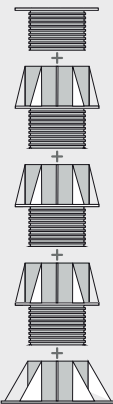
Level 35-50	Level 50-80	Level 80-140	Level 95-155	Level 155-210
 <p>UP-S DOWN-S</p>	 <p>UP-M DOWN-M</p>	 <p>UP-L DOWN-L</p>	 <p>UP-M MID-M DOWN-M</p>	 <p>UP-M MID-X DOWN-M</p>
Level 160-270	Level 200-280	Level 235-330	Level 240-390	Level 320-530
 <p>UP-L MID-X DOWN-L</p>	 <p>UP-M MID-X MID-X DOWN-M</p>	 <p>UP-L MID-X MID-M DOWN-L</p>	 <p>UP-L MID-X MID-X MID-X DOWN-L</p>	 <p>UP-L MID-X MID-X MID-X DOWN-L</p>

Комплектующие к опорам

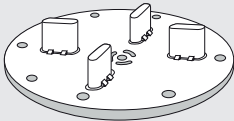
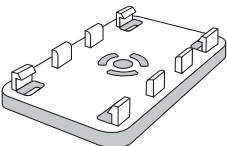
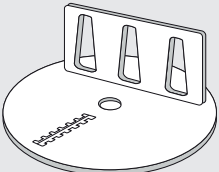
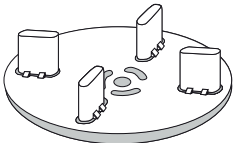
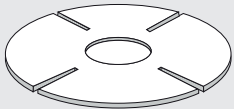
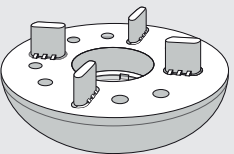
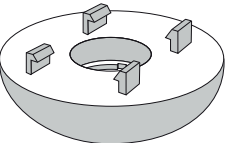
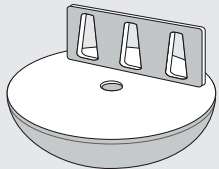
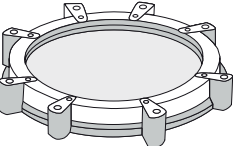
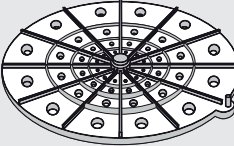
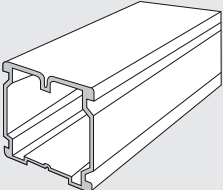
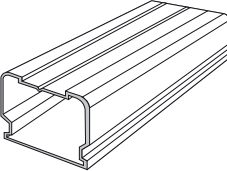
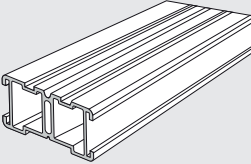
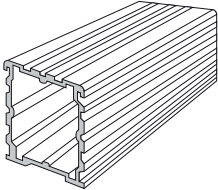
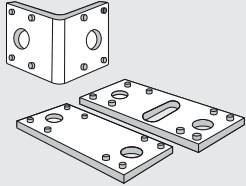
Level LASTRA Фиксатор плитки	Level CLIP Держатель Level LINE	Level TOP Держатель лаги	Level TILE Фиксатор плитки	Level SOFT Прокладка под плитку
				
Level LASTRA 3D	Level CLIP 3D	Level TOP 3D	Level RING Стопорное кольцо	Level SLOPE 2%,3% Корректор уклона
				
Level LINE Алюминиевая лага	Level LINE LITE Алюминиевая лага	Level FLAT Алюминиевая лага	Level LINE FRAME Алюминиевая лага	Level PLATE Крепежная пластина
				

Комплекты опор с регулировкой наклона

Level 3D 50-80

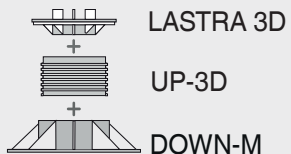

Level 3D 80-140

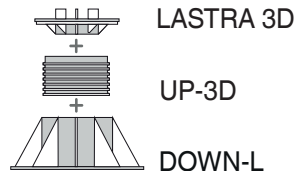

Level 3D 95-155

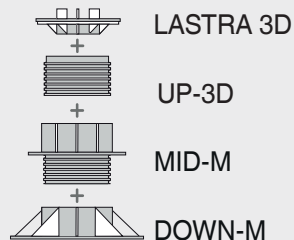

Level 3D 145-240

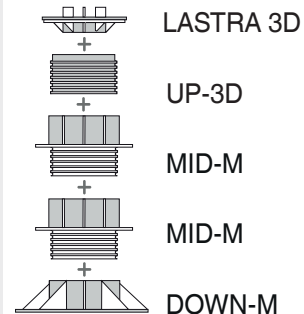

Типы укладки финишного покрытия

Level LINE / Level LINE LITE /
Level FLAT / Level LINE FRAME

Clip

Up

Mid

Down

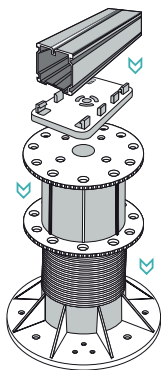

Террасная доска на лагах



Soft

Lastra

Up

Mid

Down

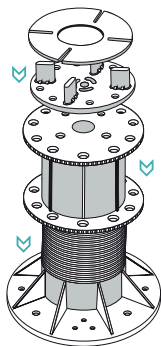

Керамогранит на крепеже Lastra



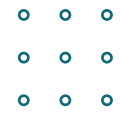

Tile

Level LINE / Level LINE FRAME /
Level LINE FLAT

Clip

Up

Mid

Down

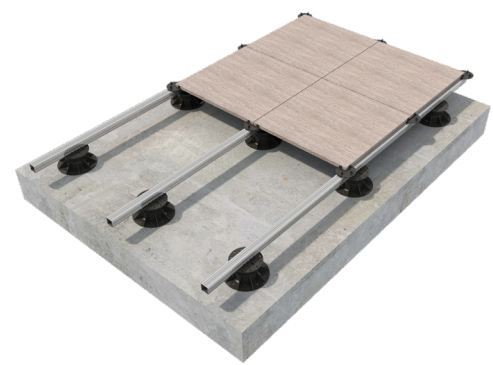
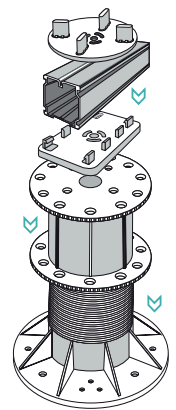

Level LINE FRAME /
Level FLAT

Plate

Clip

Up

Mid

Down

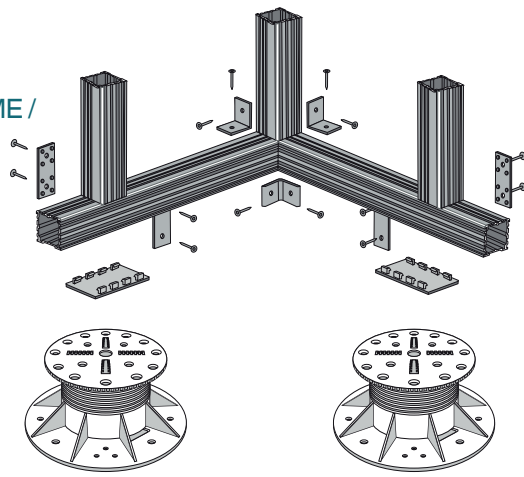

Система Green Cube

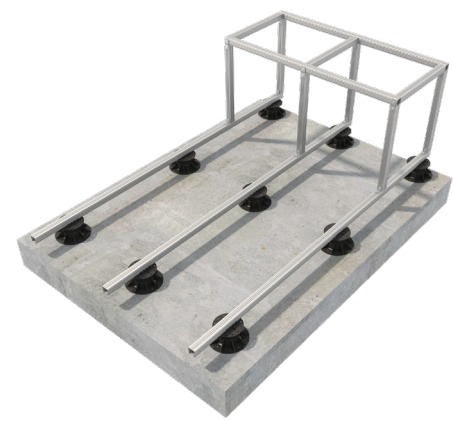



Наши объекты

ЖК Vander Park (Вандер Парк),
Москва



Бизнес-центр «Красносельский»,
Москва



Терраса пентхауса, Москва



Ботанический сад МГУ
«Аптекарский огород», Москва



Башня «ОКО» в Москва-Сити



Гольф-клуб «Сколково»,
Москва



Зеленая крыша
здания ОАО «Березка в Лужниках»,
Москва



Научно-образовательный стенд
«Сад дождя», ботанический сад МГУ
«Аптекарский огород», Москва

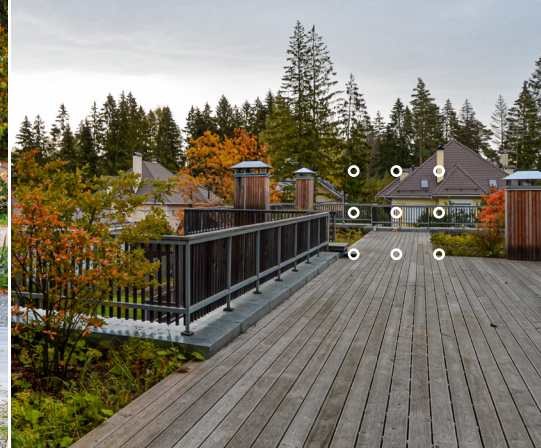

Эксплуатируемая крыша частного дома,
Подмосковье



Отель Hilton, Москва

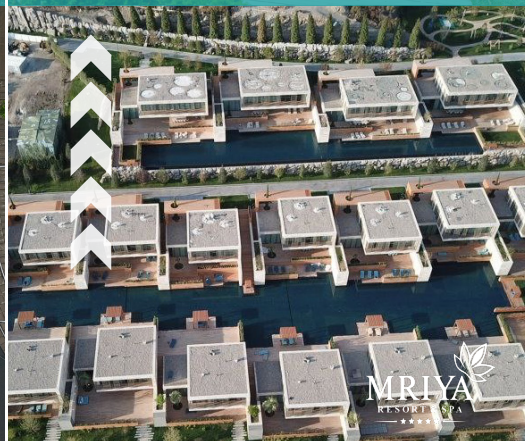

Террасы отеля Miriya Resort & SPA,
Крым

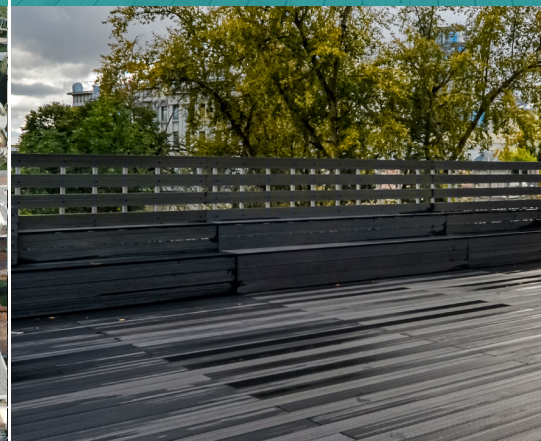

Терраса ресторана, ул. Полянка,
Москва

ВНИМАНИЕ, НОВИНКА! ПЛАВАЮЩАЯ ГОЛОВКА LEVEL UP 3D

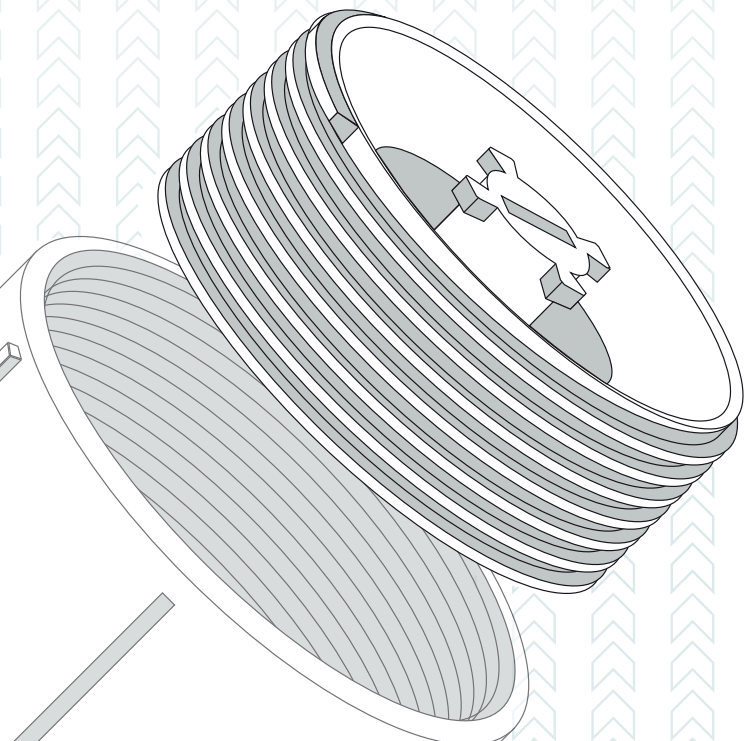

Новая линейка опор LEVEL 3D за счет подвижного соединения вершины опоры Up 3D с креплением для плитки Lastra 3D позволяет **автоматически корректировать уклон до 7%** без использования дополнительных элементов.

Деталь Lastra 3D изготовлена из **высококачественного материала**, который совмещает в себе свойства пластика и резины, что делает ее **прочной и гибкой**. Это позволяет устанавливать плитку «без скрипа», не требуя укладки под плитку дополнительных резиновых проставок.

Ограничители для плитки так же являются эластичными, что позволяет при выставлении зазоров между плитками избежать риска их случайного выламывания.



sayan
group



127018, Москва, ул. Складочная, Д. 3, Стр. 5, офис 204
ИНН 7710140679 КПП 771501001 ОГРН 1137746462985
sayangroup.ru +7 (495) 136 60 50 sales@sayangroup.ru